

Som et resultat av verdens ledes erfaring er GYSPOT PTI GENIUS fremtidens punktveiser. Intelligensen ombord garanterer full automatisering, og gir verksteder muligheten til å øke effektiviteten: Genius G-klemme med pneumatisk overåpning, enkel armplassering uten justering, motorisert overhengende arm som gir et bredt arbeidsområde. Det er den mest avanserte maskinen for det aktive verkstedet.



## Innovativ klemme med integrert transformator

- **Lett vekt** på 11,3 kg med G1-armen.
- **80 mm automatisk åpningskapasitet** ( 20 mm i hvile)
- Manuell **overåpning** av armen for tilgang til vanskelige områder (200 mm frigjøring).
- Messingklemmestøtte og armbase for optimal elektrisk kontakt (uansett vedlikehold).
- Den dobbeltvirkende funksjonen sikrer en **rask armfjerning** uten bruk av verktøy.
- Automatisk kjøletilkobling.
- Fjernstyrt klemme (åpning, sveising, validering av justeringer).
- **Låsbar gyroskop**, kulelager, integrert i klemkroppen.
- **Høy driftssyklus** (18 poeng/min).
- Valgfri G9-arm egnet med automodus.
- Valgfri ettpunktspistol (ekstrautstyr).

## JUSTERBAR OVERHENGENDE ARM

- **Strekker seg 120 cm** fra strømkilden
- **Motorisert overhengende** arm for å tilpasse arbeidshøyden.
- **Offset balanserer** fra arbeidsområdet.
- Gummibeskyttelse **på** enden av bevegelige deler.

## SMART SVEISING

- **AUTO-modus:** Maskinen gjenkjenner automatisk - ståltype, platetykkelse, panelbinding og isolasjonsmateriale mellom HSS/VHSS/ UHSS/borplate.
- **Sporbarhet:** Opptaksfunksjonen lagrer egenskapene til hvert sveisepunkt utført på SD-kortet som følger med
- Enkel overføring av lagrede rapporter til PC.

## HØY YTELSE

- Sveisestrøm: 14 500 A.
- Klemkraft: 550 daN med 8 bar lufttrykk.
- Væskekjøling av hele transformatoren, likeretteren, elektroder og hetter.
- Den nye utformingen av G-klemmesylindren og sveiseargoritmen maksimerer produktiviteten
- Brukervennlig navigering ved hjelp av 5,7" LCD-skjermen.
- Automatisk justering av trykket mellom elektrodene.
- Spot count-funksjon for å bestemme når du må bytte kappene.

## ROBUST OG MOBIL

- Forsterket og manøvrerbar vogn med 30-liters kjølevæsketank.
- Expander på forhjulene for bedre stabilitet.
- Integret 6-arms støtte.



6 m lang kabel

**Leveres med:**  
G1 arm, motorisert overhengende arm med trinse (Se neste side)

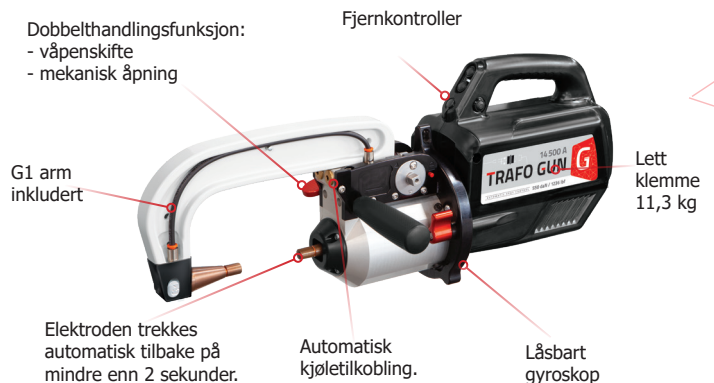

Dobbelthandlingsfunksjon:  
- våpenskifte  
- mekanisk åpning

Fjernkontroller

G1 arm inkludert

Lett klemme 11,3 kg

Elektroden trekkes automatisk tilbake på mindre enn 2 sekunder.

Automatisk kjøletilkobling.

Låsbar gyroskop

50/60 Hz	EN	Spots/min (maks.) 2,5 2,5	I RMS EN	U <sub>0</sub> V	mm 2,5 2,5 2,5	mm 1,5 3	8 m 4xAWG8 (SOOW)	cm 71 x 90 x 200	kg 100	IP IP 20
200 V 208 V 220 V 240 V	50 A (D)	20	12 500 A 13 000 A 14 500 A 14 500 A	6,6 V 6,9 V 7,3 V 7,9 V						

## EN USEDVANLIG LANG, EFFEKTIV OG JUSTERBAR OVERHENGENDE ARM

Enkel å håndtere, justerbar og motorisert, den nye overhengende armen gjør at høyden kan tilpasses alle arbeidsforhold.

- Veldig bredt arbeidsområde
- Strekker seg 120 cm fra strømkilden.
- Roterer opptil 30°.
- Sammenleggbar for å optimalisere plass



## ISOLERTE ARMER (ALTERNATIVER)

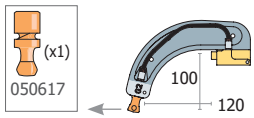

**G2 - 8 bar/300 daN**  
022775

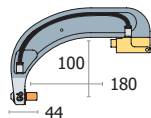

**G6 - 8 bar/550 daN**  
022812

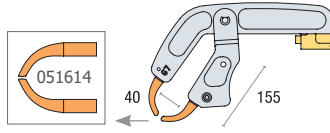

**G7 - 4 bar/150 daN**  
022829

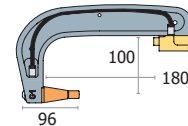

**G1 - 8 bar/550 daN**  
022768

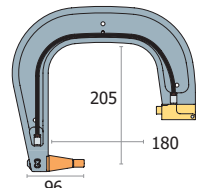

**G3 - 8 bar/550 daN**  
022782

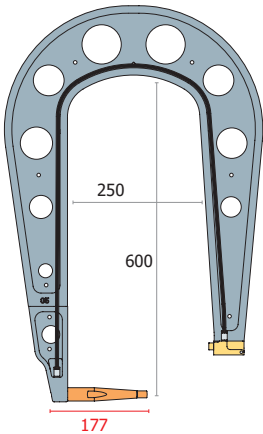

**G5 - 8 bar/550 daN**  
022805

👤 : 6,25 kg

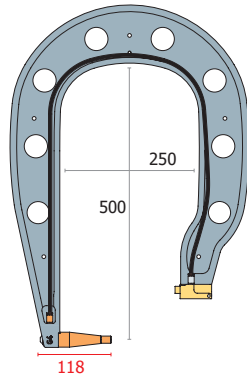

**G4 - 8 bar/550 daN**  
022799

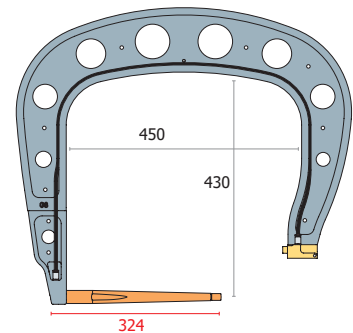

**G8 - 8 bar/550 daN**  
022836

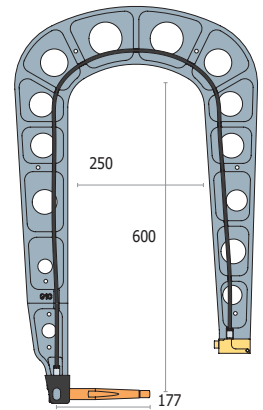

**G10 - 8 bar/400 daN**  
067165

lette

👤 : 5 kg

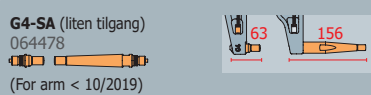

**G4-SA (liten tilgang)**  
064478  
(For arm < 10/2019)

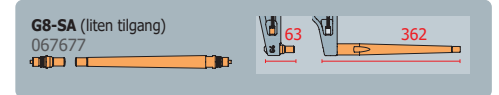

**G8-SA (liten tilgang)**  
067677



**G5-G10-SA (liten tilgang)**  
067660



**X1 - 550 daN**  
050501

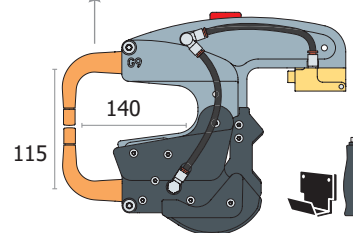

**G9 X1 - 550 daN - 022881**

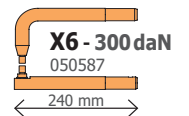

**X6 - 300 daN**  
050587

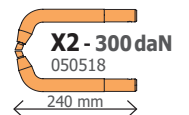

**X2 - 300 daN**  
050518